

Глобальная сеть обслуживания

ООО "АЙЭФИ ЛИФТЫ И ЭСКАЛАТОРЫ" (Россия)

Тел. +7(926)-894-81-96 E-mail: ru@ifelift.com
Адрес: SK Plaza, дмитровское шоссе 163ак2, Москва, Россия

M/s IFE MIDDLE EAST ELEVATORS LLC (Средний Восток)

Тел. +971(0)42505888 E-mail: ae@ifelift.com
Адрес: 502# Saphire Tower, Itihad Road, Deira, Dubai, UAE

IFE Elevators & Escalators (Australia) Pty Ltd (Австралия)

Тел. +61(0)8 9202 4666 E-mail: au@ifelift.com
Адрес: 36 Beringarra Avenue Malaga WA 6090

PT.IFE ELEVATORS INDONESIA(Индонезия)

Тел. +62 2122604802 Email: ifeindo@ifelift.com
Адрес: The Mansion Dukuh Golf Kemayoran Tower Fontana Lt.21 Unit L2 & m2,
JI Trembesi Blok D4 Pademangan Timur Pademangan Jakarta Utara Dki Jakarta 14410

IFE ELEVATORS LANKA (Шри-Ланка)

Тел. +94112686867 E-mail: SL@ifelift.com
Адрес: 158/9 Lake Drive colombo 08 Sri lanka

Агентство Сингапур

Тел. +86 13929229955
Адрес: 23 Genting Road #07-01/02 Chevalier House Singapore 349481



IFE ELEVATORS CO.,LTD

Сайт: www.ifelift.com

Тел. +86-769-82078888 Факс: +86-769-87732448

Адрес завода в Китае: Провинция Гуандун, Город Дунгуань, городок Цинси

Изображение и содержание только для ознакомления. Для более подробной информации и оформления заказа свяжитесь с представителями IFE.

201901 © IFE ELEVATOR CO., LTD. АВТОРСКОЕ ПРАВО



JOYMORE-7 лифт без машинного помещения

Китайский лифт, которому доверяют во всем мире
Код акции: 002774



Инновации отдают дань дизайну

Отдать должное архитектору за лучшую жизнь

Пассажирский лифт без МП JOYMORE-7 - ведущая технология, сочетающая в себе ориентированный на человека дизайн. Следите за тем, чтобы улучшить использование шахты, уменьшить высоту верхнего этажа и глубину приямка, одновременно обеспечивая безопасность и комфорт. Обеспечить гибкие решения для вертикальной транспортировки здания.



1.75m/s				
1.6m/s				
1.0m/s				
	450kg	630kg	800kg	1050kg

Экономия места, гибкая планировка

Минимальная высота верхней составляет 3500 мм,
а минимальная глубина приямка- 1100 мм.

Соответствие минимальному высоте верхней составляет 3500 мм, наименьшей глубине приямка 1100 мм, экономия на строительстве, идеальная эстетика архитектурного пространства.

3500mm

Минимальная высота верхней

1120mm

Минимальная глубина приямка

Высокая загрузка шахты и меньшая занимаемая площадь.

Шахта JOYMORE-7 имеет высокий коэффициент использования, значительно улучшая использование пространства здания и предоставляя больше свободы при проектировании здания.

Гибкая планировка снижает затраты на строительство.

Гибкая планировка уменьшает высоту верхнего этажа и глубину приямка, делая гражданское строительство более гибким и эффективно снижая стоимость строительства. Современное здание - первый выбор.

Простая установка и повышенная эффективность

Пассажирский лифт без МП JOYMORE-7 легкая и компактная, простая в установке, простая в обслуживании, повышает эффективность монтажа.

Чистая высота кабины 2,2 м (1,0 м / с)

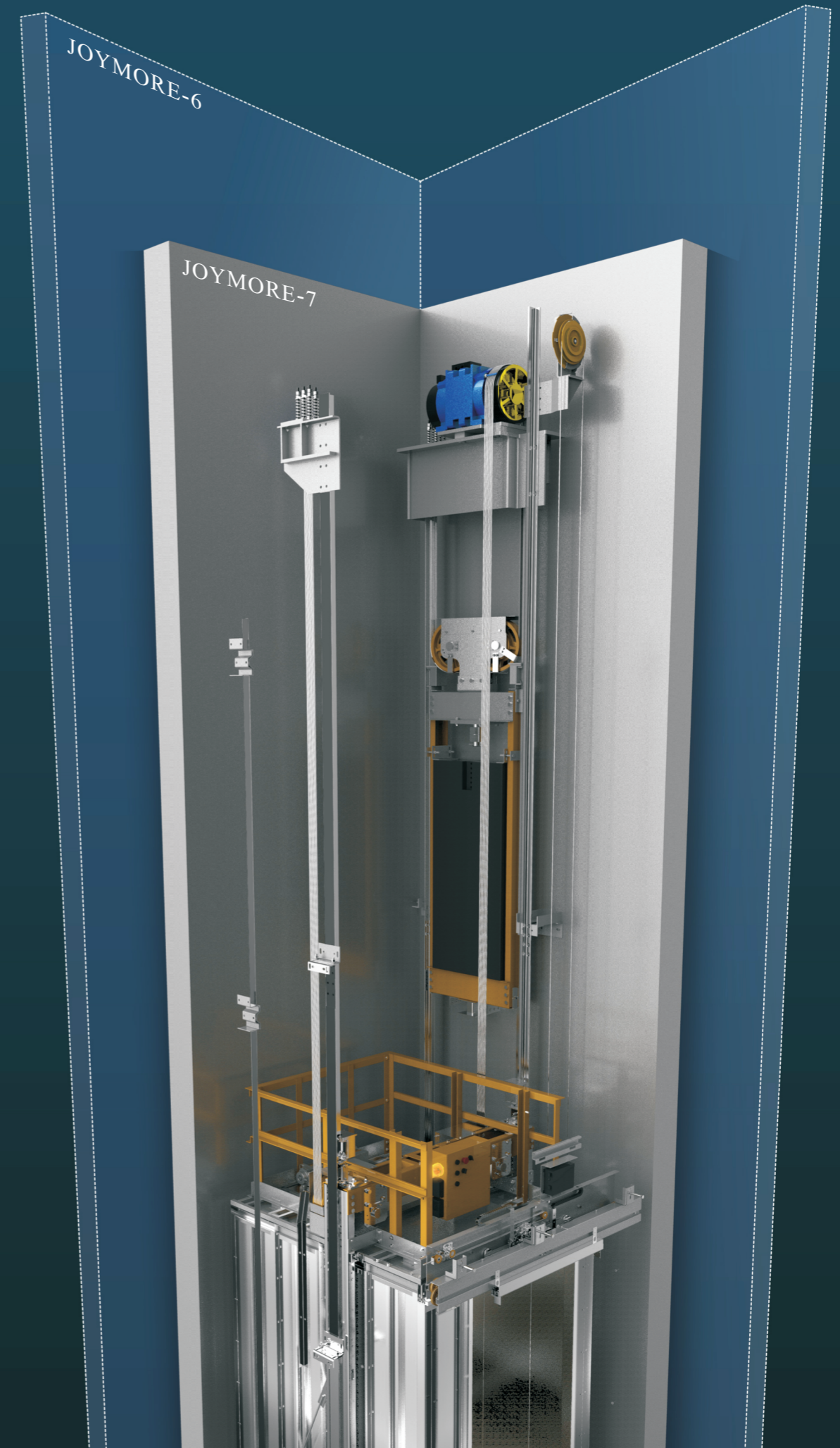
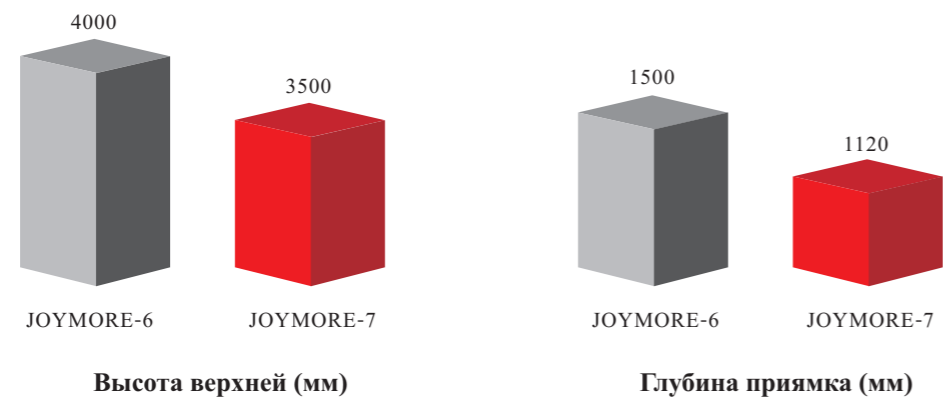



Осторожно и комфортно



Интеллектуальная световая завеса для защиты пассажиров.

Придерживаясь «ориентированной на людей» философии дизайна, концепция безбарьерности находится под небольшим влиянием промышленных деталей. JOYMORE-7 формирует плотный инфракрасный перекрестный свет у двери лифта, завеса может резко реагировать на людей или предметы, попадающие в зону его обнаружения, для защиты пассажиров.

Технология прямой стыковки, плавная и комфортная работа.

Пассажиры, входящие и выходящие из кабины, так же, как ходить на земле, непосредственно пристыкованные, точного позиционирования, для достижения эффективности эксплуатации лифта и комфорта.

Устройство шумоподавления, удовольствие от тихой езды.

Строгий выбор материалов, инновационные технологии, между бесконтактным и динамическим, свободным и неторопливым, благодаря бесконтактной технологии магнитной индукции, устраняется звук столкновения переключателя конечной станции, реализуется изменение скорости без шума, без вибрации и приятная тихая поездка.

Человеческие технологии и безопасность

Функция USMP для предотвращения случайного движения кабины

Номер патента : ZL201320606488.3

Устройство защиты от случайного движения кабины предотвращает случайное движение кабины в области открывания двери, предотвращает риск случайного движения кабины и обеспечивает безопасность пассажира.



Последовательная связь CANBUS для улучшения устойчивости лифта

Широкое применение коммуникационных технологий CANBUS в авиационной и автомобильной промышленности, всестороннее улучшение системы. В соответствии со скоростью и стабильностью, система управления является эффективной и стабильной.

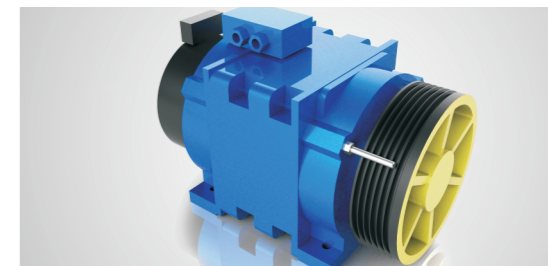

Анти-рыхлое обнаружение тяговых канатов для обеспечения безопасной езды.

Номер патента: 201420470694.0

Устройство обнаружения свободного тягового троса обнаруживает весь процесс в режиме реального времени. Когда тяговой трос провисает, лифт немедленно останавливается, чтобы обеспечить безопасность посадки.

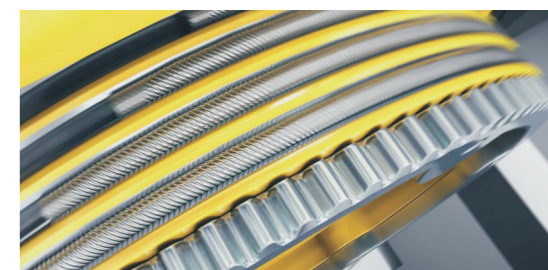

Интеллектуальное обслуживание, безопасность самопроверка

Лифт защищен во время работы. Интеллектуальная система безопасности точно регистрирует неисправность и сообщает код неисправности для повышения эффективности обслуживания и облегчения обслуживания.



Комфортное чувство, низкое энергопотребление.



Немецкая сертификация энергоэффективности TüV

JOYMORE-7 прошел немецкий тест TüV по энергосбережению и получил сертификат VDI 4707 PART1 по энергосбережению уровня А высочайшего уровня, который завоевал большое количество высококачественных клиентов и признание отрасли на китайском рынке, отвечает требованиям защиты окружающей среды.



Авторитетная сертификация CE;

ЕС электромагнитная совместимость, стандарт EMC.

JOYMORE-7 прошел немецкий тест TüV по энергосбережению и получил сертификат VDI 4707 PART1 по энергосбережению уровня А высочайшего уровня, который завоевал большое количество высококачественных клиентов и признание отрасли на китайском рынке, отвечает требованиям защиты окружающей среды.



Интеллектуальная система управления экономит больше энергии.

IFE отвечает требованиям защиты окружающей среды: когда никто не пользуется лифтом, интеллектуальная система управления может автоматически переключать освещение и вентиляцию в режим ожидания, создавая зеленый лифт.



Система обратной связи по энергии (опция)

Настраиваемая система обратной связи по энергии, которая вводит электрическую энергию от двигателя в сеть или для использования другим электрическим оборудованием. Может сэкономить более 30%. В то же время система обратной связи по энергии продлевает срок службы другого электрооборудования лифта, для снижения температуры машинного помещения.



Экологически чистая система привода, энергосбережение до 45%

Инновационный выбор привода синхронного тягового механизма с постоянными магнитами, повышение эффективности работы лифта, низкий пусковой ток, малый размер, низкий шум, по сравнению с червячным редуктором, энергосбережение 40 ~ 45%, шумоподавление 5 ~ 10 дБ (А).



Стандартная конфигурация

Наслаждайтесь другим пространством, оставаясь комфортным, чистым, аккуратным и простым в обслуживании.



CAR75-06

Ящик управления: COP34-00, шлифованная нерж. сталь / темно-серый оргстекло / матричный дисплей с белой точкой.

Потолок: C60-00шлифованная нерж. сталь / LED потолочный светильник.

Стена кабины: CW03-00шлифованная нерж. сталь.

Дверь кабины: L01-00 шлифованная нерж. сталь.

Пол: F01-00 износостойчивый PVC.

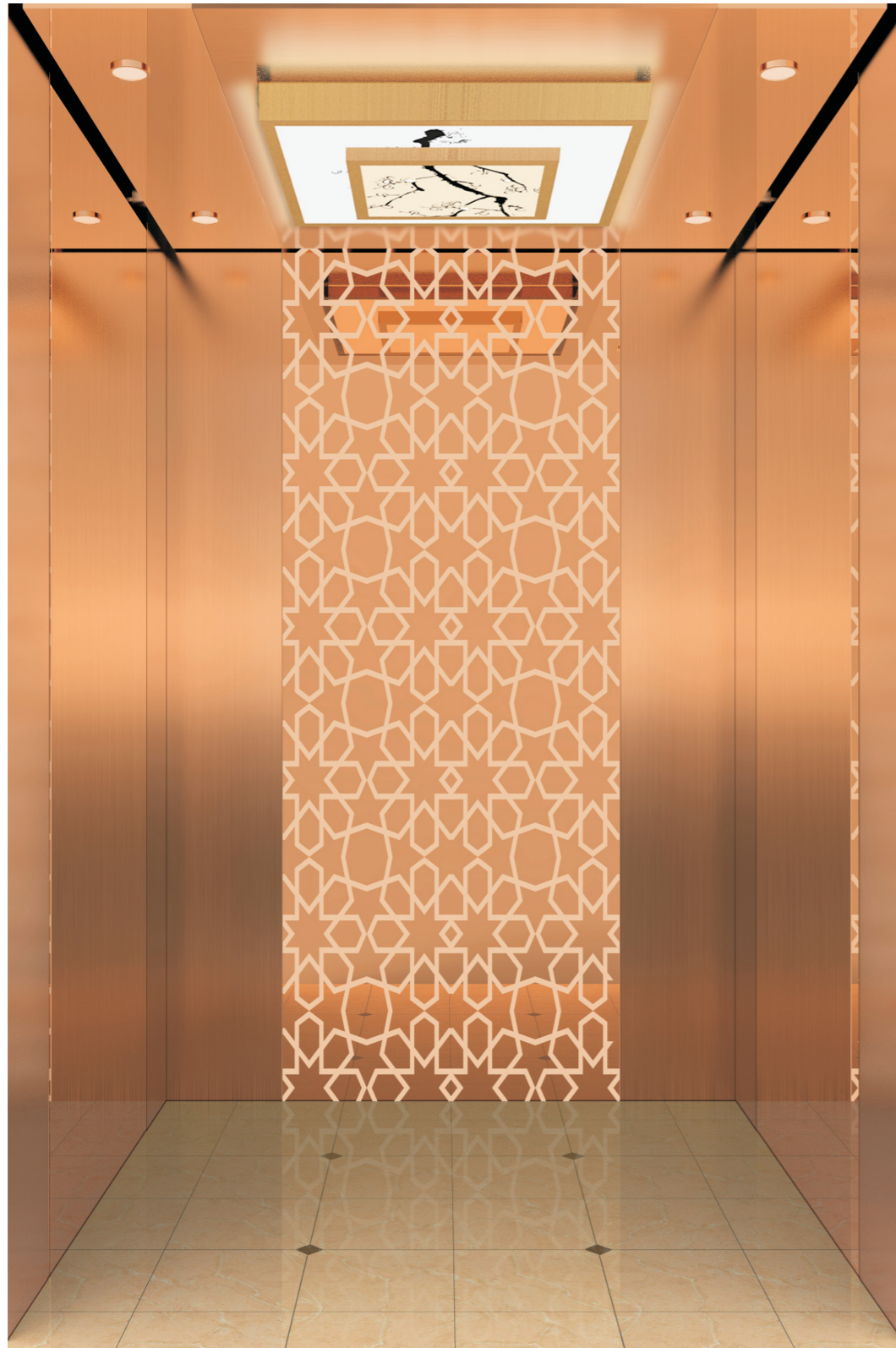

CAR90-06(опция)

Потолок: C61-05 Розовая золотая шлифованная нерж. сталь/ розовая золотая зеркальная нерж. сталь/
LED потолочный светильник /античный потолочный светильник.

Стена кабины: CW04-08 боковая стена из розовой золотой шлифованной нерж. стали /
центральная из розовой золотой зеркальной нерж. стали.

Задняя стена: боковая стена из розовой золотой шлифованной нерж. стали/ центральная из розовой
золотой зеркальной гравированной нерж. стали.

Передняя стена: Розовая золотая шлифованная нерж. сталь.

Дверь кабины: L01-09 Розовая золотая шлифованная нерж. сталь.

Пол: F01-10 износостойчивый PVC.

Примечание: Антикварные потолочные светильники являются сезонными и популярными продуктами. Конкретные стили подпадают под популярные стили на текущем рынке. Существует небольшая разница между физическими объектами и эффектами. Право окончательной интерпретации принадлежит нашей компании.



CAR80-02(опция)

Потолок: C99-09 шлифованная нерж. сталь / LED потолочный светильник /
зеркальная гравированная нерж. сталь

Стена кабины: CW01-05 боковая стена из шлифованной нерж. стали /
центральная из зеркальной гравированной нерж. стали.

Дверь кабины: L01-00 шлифованная нерж. сталь

Пол: F01-01 износостойчивый PVC

Конфигурация украшения

СОР, Дисплей, НОР (стандартная + опция)



NOR34-00 (стандарт)

Тарелка: шлифованная нерж. сталь
Дисплей: матрица точек в белом

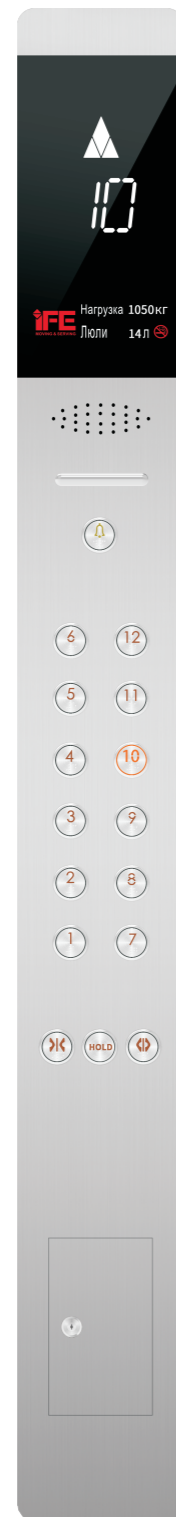

NOR35-00 (опция)

Лицевая панель: шлифованная нерж. сталь
Дисплей: сегментный ЖК-дисплей белого цвета



LDCP070 (опция)

ЖК дисплей
Размер: 7 дюймов (154 * 86 мм)



NOR37-00 (стандарт)

Лицевая панель: шлифованная нерж. сталь
Темно-серый акрил
Дисплей: матрица точек в белом



NOR38-00 (опция)

Тарелка: шлифованная нерж. сталь
темно-серый акрил
Дисплей: ЖК-дисплей белого сегмента



NOR39-00 (опция)

Тарелка: шлифованная нерж. сталь
Темно-серый акрил
Дисплей: матрица точек в белом

Потолок (опция)

Высота верхней шахты ≥ 3700 мм

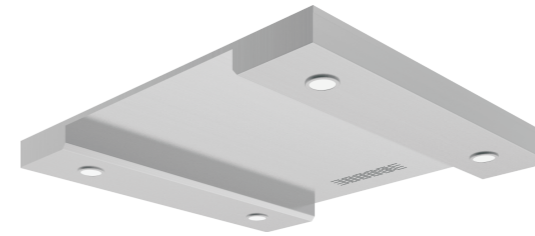

C22-00 (стандарт) шлифованная нерж. сталь /
LED потолочный светильник

Примечание: потолок C22 не подходит для глубокой кабины

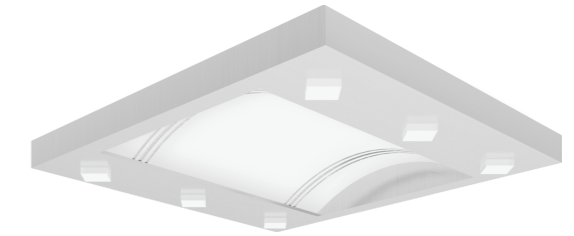

C17-00 (опция) шлифованная нерж. сталь/
акриловая светопропускная колонка/
световая панель для РС



C08-00 (опция) шлифованная нерж. сталь /
LED потолочный светильник/
Акриловая световая колонна

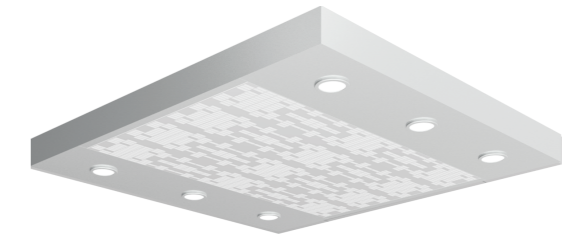

C99-09 (опция) шлифованная нерж. сталь/
LED потолочный светильник/
зеркальная гравированная нерж. сталь



C16-00 (опция) шлифованная нерж. сталь/
световая панель для РС/
LED потолочный светильник

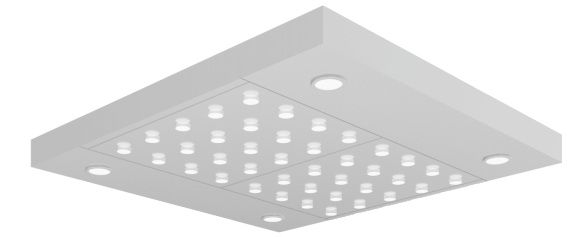

C21-00 (опция) шлифованная нерж. сталь/
Акриловая световая колонна/
LED потолочный светильник

Примечание: потолок C21 не подходит для глубокой кабины

Пол из PVC (стандарт + опция)



F01-00(стандарт)



F01-03(опция)



F01-04(опция)



F01-05(опция)

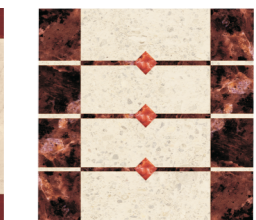

F01-07(опция)

Поручень(опция)

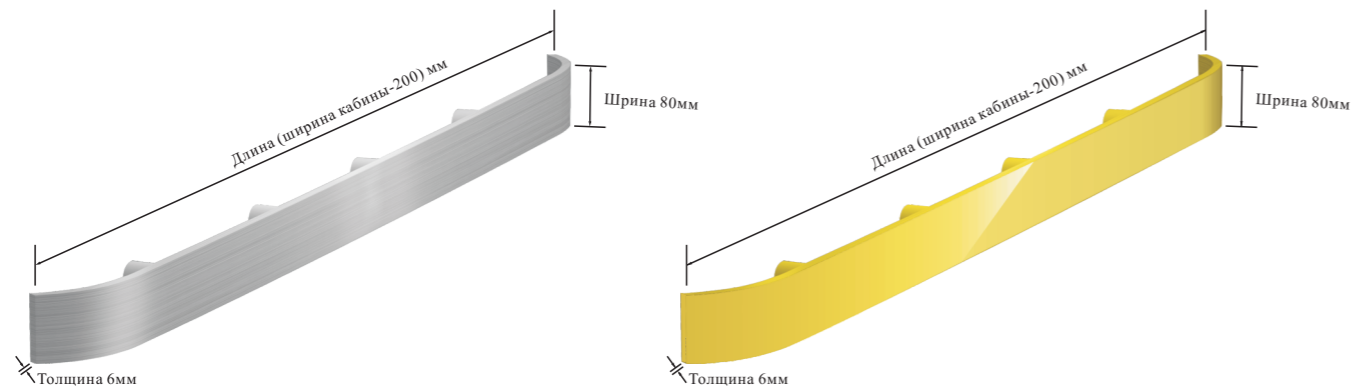

H01-00 (плоский коленчатый поручень)
шлифованная нерж. сталь
H01-01 (плоский коленчатый поручень)
зеркальная нерж. сталь

H01-02 (плоский коленчатый поручень)
титановая зеркальная нерж. сталь

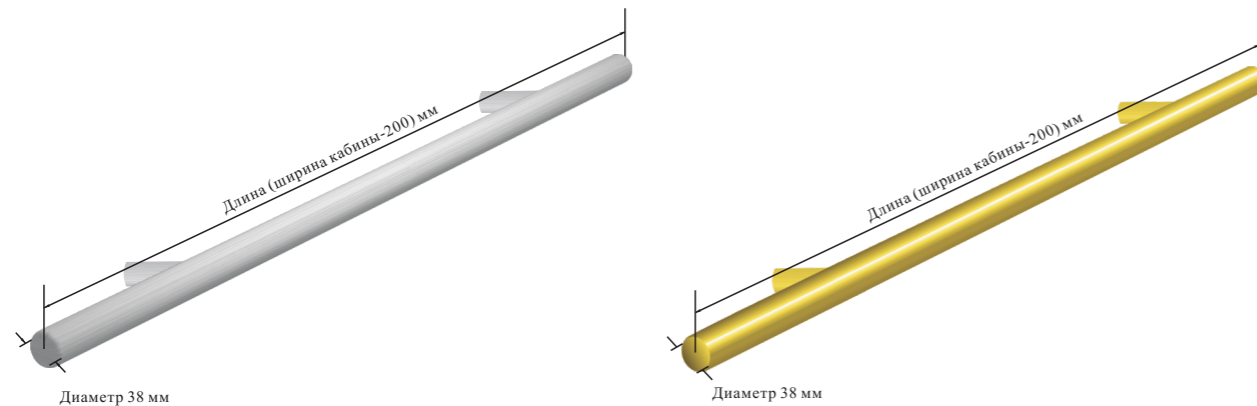

H05-00 (круглый поручень)
шлифованная нерж. сталь
H05-01 (круглый поручень)
зеркальная нерж. сталь

H05-02 (круглый поручень)
титановая зеркальная нерж. сталь

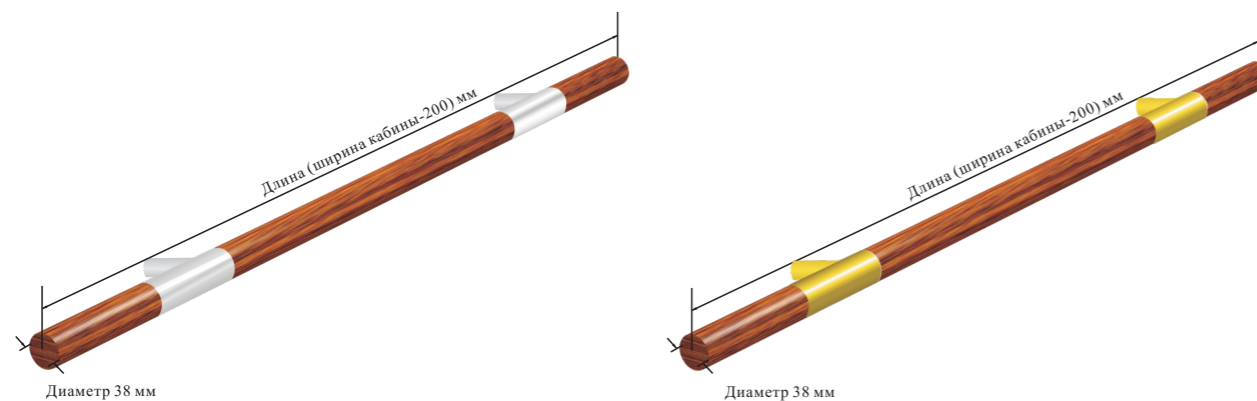

H06-00 (деревянный круглый поручень)
круглый поручень из черного грецкого ореха +
зеркальная нерж. сталь кронштейн

H06-01 (деревянный круглый поручень)
круглый поручень из черного грецкого ореха
+ титановая зеркальная нерж. сталь кронштейн

Дверь шахты и дверная рама(стандарт + опция)



Дверь шахты:**L01-00 (стандарт)**шлифованная нерж. сталь(первый этаж)
L01-05 (стандарт)крашенная сталь (матовый серый) (другие этажи)
Дверная рама:**LDJ01-00 (стандарт)**шлифованная нерж. сталь (первый этаж)
LDJ01-01(стандарт)крашенная сталь (матовый серый) (другие этажи)



Дверь шахты:**L02-02(опция)**зеркальная гравированная нерж. сталь
Дверная рама:**LDJ01-00(стандарт)**шлифованная нерж. сталь



Дверь шахты:**L02-06(опция)** зеркальная гравированная нерж. сталь
Дверная рама:**LDJ01-00(стандарт)** шлифованная нерж. сталь



Дверь шахты:**L02-08(опция)** зеркальная гравированная нерж. сталь
Дверная рама: **LDJ01-00(стандарт)**шлифованная нерж. сталь

JOYMORE-7 Таблица функции

ОСНОВНАЯ ФУНКЦИЯ

Операционные функции

01	Полный селективный сбор	На основе управляющего сигнала, собрать сигнал вместе избирательно ответ.
02	Полная загрузка	При полной загрузке, лифт не реагирует на сигналы от внешнего вызова.
03	Отменить неправильный приказ	Пассажиры могут продолжать нажимать на кнопку приказа дважды, чтобы отменить регистрацию ошибкой приказа.
04	Кнопки открытия/ закрытия двери	В кабине лифта есть кнопки на панели управления дверной выключатель, чтобы облегчить пассажирам гибкость переключатель двери в зависимости от времени необходимого.
05	Света кнопки открытия/ закрытия двери	Нажмите кнопки открытия/ закрытия двери, одновременно света кнопки освещает, чтобы предупредить успешный ответ.
06	Повторная инициализация	Когда прекращается подача питания и восстанавливается, сигнал положение лифта не удалось сохранить или неопределенное положение кабины, лифт будет ехать к концу станции, чтобы возобновить нормальную работу.
07	Автоматически вернуться на базовую станцию	В автоматическом режиме, если нет приказа вызова и более в течение установленного времени, лифт автоматически вернется на базовую станцию.
08	Анти-подрывная защита	Когда остановки этаж, компьютер обнаруживает грузоподъемности и количество регистраций в кабине лифта. По логике, чтобы определить приказ правильно или нет. Если приказ не нормально, и отменить все сигналы.
09	Дверь открытие при посадке вызова	В нормальном процессе закрытия, когда одновременно нажмите кнопки в кабине и вне кабины, дверь вновь откроется.
10	Компенсация крутящего момента при пуске	Для того, чтобы получить больший комфорт, система рассчитывает нагрузку в кабине и дает оптимизировать для компенсации вращающего момента при пуске.
11	Прямая стыковочная технология	Эффективная и гладкая кривая скорости, лифт ускоряет более плавно, повысить операционную эффективность и комфорт для пассажиров.

Функции безопасности

12	Автоматическая диагностика неисправностей	Когда лифт не удаётся, система управления микрокомпьютера лифта будет основываться на предварительно установлен код неисправности, сообщают код ошибки, чтобы ремонтный персонал ремонт легче.
13	Отсутствует или ошибочно эpsilon фаза устройство	Когда источник питания обрыв фаз или ошибки последовательности фаз, схема безопасности система отключается, лифт останавливается.
14	Защита от перегрузки	Когда нагрузка кабины превышает нормальную нагрузку, разрешенный перегрузки зуммер будет звучать, чтобы предупредить перегрузку, в это время кабина не закрыт, а лифт не запускается.
15	Световая штора	Система в двери лифта формирует плотная кросс-инфракрасная световая штора, и делает резкую реакцию о люди или объекте, которые входят в зону обнаружения, в целях защиты безопасности пассажиров в и из двери.
16	Защита от закрытия	При воздействии обратного сопротивления, когда закрыты, превышает заданное значение крутящего момента, лифт будет вновь открыт.

ОСНОВНАЯ ФУНКЦИЯ

Функции безопасности

17	Защита от замка дверей	Только тогда, когда дверь шахты и дверь кабины в нормальном состоянии закрыты, система управления обнаруживает это решение является нормальным, после того, лифт можно работать нормально.
18	Не открывайте дверь в области без возможности выравнивания	По соображениям безопасности, настройки системы не может открыть дверь в области без возможности выравнивания.
19	Нисходящая защита от превышения скорости	Скорость нисходящей превышает заданную скорости и ограничитель скорости работает, электрическая схема безопасности отключен, в то же время действия ловитель торможения, кабина остановилась на направляющей.
20	Восходящая защита от превышения скорости	Скорость восходящей превышает заданную скорости и ограничитель скорости работает, электрическая схема безопасности отключен, в то же время тяговый механизм тормозное действие, чтобы остановить лифт.
21	Восстановление движения Охраны	Когда система обнаруживает фактическое направление противоречие с данным направления, в непосредственной аварийной остановки и сигнализации.
22	Прерыватель охрана	Контролировать сигналы реле тормоза весь процесс, когда тормоз реле нашел фактическое состояние противоречит данной, система прекратит работу лифта.
23	Контактор, не выпускающая защита	Если лифт находится в состоянии ожидания или работает, система будет определять состояние выходного контактора. В случае контактор находится в ненормальном состоянии, система прекратит работу лифта.
24	Скорость ограничена переключения в конце станции	Когда лифт работает к терминалу этаже, скорость движения не сводится к заданному значению, система будет вынужден замедлить, чтобы защитить безопасной эксплуатации лифта.
25	Буфер	Когда лифт пересекает терминал из-за какой-то причине, буфер защищает кабину и счетчик вес, одновременно электрическая схема безопасности системы отключен.
26	Самопроверки по микрокомпьютере	Когда отключения электроэнергии лифта, система будет сканироваться входные и выходные точки контроллера, прежде чем использование. После проверки данных, если обнаружены ненормальные ситуации, лифт остановится включен.
27	Анти-заблокированная функция ротора двигателя	Когда лифт начинает работать, тяговый механизм перестает работать и превышает заданное время, система будет остановить лифт.
28	Хранение неисправностей	Компьютер будет хранить записи неисправностей лифта, и предоставлять данные для производителей лифтов и обслуживающего персонала.
29	Метод закрытия звезд	Когда тормоз выходит из строя и приводит к непреднамеренному движению лифта, трехфазная обмотка синхронного двигателя с постоянными магнитами будет в коротком замыкании и перейдет в состояние выработки электроэнергии. Он управляет лифтом, работающим на скорости 0,1 м / с, и исключает риск высокоскоростного скольжения для обеспечения безопасности пассажиров.
30	Подъемная канатная защита	Подъемный канат находится в режиме реального времени во время работы лифта, и когда обнаруживается, что один или несколько подъемных канатов находятся в режиме релаксации стека, лифт немедленно останавливается.
31	Электронное взвешивание	Электронное взвешивание точно измеряет вес каждой посадки машины и поставщиков и сигнализирует системе управления, чтобы обеспечить защиту от помех, переполнение нагрузки и защиту от перегрузки.
32	Устройство контроля тормозов	Устройство контроля тормозов обнаруживает, являются ли левая и правая стороны действия тормоза последовательными или надежными. Если они несовместимы или ненадежны, система управления автоматически сообщит об обнаружении неисправности тормоза, так что двигатель останавливается, чтобы предотвратить отказ тормоза тягового агрегата.
33	UCMP Устройство защиты от случайного движения кабины	Когда лифт остановится выравнивание, при дверь посадки или двери кабины не закрыта, кабина внезапно двигается и улет из области разблокировки, панель управления UCMP обнаруживает сигналы опасности принудительно остановить кабину лифта, чтобы защитить безопасность пассажиров.

JOYMORE-7 Таблица функции

ОСНОВНАЯ ФУНКЦИЯ

Специальные операции

34	Операция оператора	Открыв переключатель в COP, лифт перейдет в рабочее состояние оператора, чтобы водитель мог управлять количеством пассажиров в кабине, ответом на вызов в зале и открытием / закрытием двери.
35	Ездить прямо	После входа в рабочее состояние оператора, нажав кнопку байпаса перед запуском, лифт не отвечает на внешний вызов при следующем ходе работы и идет прямо на пол с регистрацией оператором инструкции по эксплуатации в кабине.
36	Зуммер	Когда лифт находится в рабочем состоянии привода, прозвучит зуммер, чтобы предупредить приводы о том, что кто-то вызывает, если он зарегистрирован внешним вызовом.
37	Независимый Сервис	Выделенная рабочая функция, когда лифт больше не реагирует на сигнал вызова за пределами зала, а может управляться только вручную, чтобы открывать и закрывать дверь.
38	Настройка главного этажа	В соответствии с требованиями площадки, настроив основную станцию на основе базовых параметров, лифт вернется на заданный этаж, когда он превысит заданное время без каких-либо операций.
39	Настройки этажа пожаротушения	В соответствии с требованиями площадки, установив этаж обслуживания пожарного на основе основных параметров, лифт приземляется на заданный этаж при подаче служебного сигнала пожарного.
40	Инспекционная операция на потолке кабины	Нажатие кнопок направления на распределительной коробке в верхней части кабины, чтобы управлять лифтом, чтобы двигаться вперед в выбранном направлении или открытии, закрытие кнопок для управления работой дверей делает техническое обслуживание быстрее и удобнее.
41	Гибкий набор для парковки	Клиенты могут решить, останавливаться ли на указанном этаже или нет.

Человеко-машинный интерфейс

42	LED-дисплей внутри кабины	LED на COP показывает информацию о этажах и направлениях.
43	Зал LED-дисплей на первом этаже	Зал LED-дисплей показывает информацию о этажах и направлениях.
44	Настройка дисплея этажей	Специальный вид панельного дисплея может быть установлен по мере необходимости.
45	Перезвон прибытия	Перезвон прибытия будет звучать, когда лифт прибывает на определенный этаж.
46	Кнопка Брайля	Кнопки Брайля используются на панели управления кабины и вне вызова для облегчения работы слепых и слабовидящих пассажиров.

Аварийные функции

47	Будильник кабины	В особых обстоятельствах пассажир оперативно информирует внешний мир, нажимая кнопку аварийной сигнализации в кабине.
48	Аварийное освещение в кабине	Включить аварийное освещение в кабине во время отключения электроэнергии.

ОСНОВНАЯ ФУНКЦИЯ

Аварийные функции

49	Внутренняя связь	Пятиходовый вызов в кабине, приемке, потолке кабины, машинном отделении, центре мониторинга. Заказчик предоставляет спецификацию кабеля от центра мониторинга до первого этажа лифта: 4×0.75mm ² (подходит для расстояний не более 1800 метров).
50	Пожарная посадка	После того, как лифт получит сигнал пожарной тревоги, отмените все сигналы вызова и сразу направьте пожарный пол, чтобы открыть дверь для эвакуации пассажиров, и оставьте дверь открытой, ожидая срабатывания пожарных, и возобновите нормальное использование после устранения сигнала пожарной тревоги.
51	Обратная связь пожарной посадки на месте	После того, как лифт получает сигнал пожара и автоматически возвращается на уровень противопожарной защиты, система может подать сигнал управления контактом в центр управления, указывая на то, что лифт получил сигнал пожара и вернулся на этаж пожара, чтобы дождаться начала работы пожарного.
52	Аварийное электричество	При движении зажима безопасности, гидравлического буферного зажима, верхнего конечного выключателя, нижнего конечного выключателя, устройства защиты от превышения скорости на входе и ограничителя скорости, в шкафу управления может быть задействована аварийная электрическая функция, позволяющая лифту медленно подниматься или опускаться для ускорения быстрого спасения. человек.

Функция энергосбережения

53	Выключатель остановки лифта	То есть парковочный выключатель, когда ключевой переключатель установлен на указанном этаже, лифт вернется к замку приземления после выполнения всех инструкций и закроет дверь, чтобы войти в состояние энергосбережения.
54	Энергосберегающий режим ожидания	При отсутствии каких-либо инструкций по эксплуатации лифт перейдет в режим энергосбережения в течение заданного времени после закрытия двери, выключив освещение и вентиляторы в кабине.

Дополнительные Функции

Дополнительные Функции

01	Станция голосового отчета на китайском и английском языках	Голосовые подсказки на китайском и английском языках будут отправлены в кабине, когда на станцию прибьет лифт.
02	Автоматическое спасательное устройство	Когда лифт внезапно отключается и останавливается в нормальном режиме, устройство будет действовать быстро, заставит лифт двигаться на низкой скорости до ближайшего этажа и откроет дверь для эвакуации пассажиров.
03	Устройство обратной связи по энергии	Возвратно-поступательный подъем и повторное торможение работы лифта, соответственно, приводят к выделению энергии и кинетической энергии положения лифта при использовании устройства обратной связи по энергии. Потенциальная энергия и кинетическая энергия, высвобождаемые лифтом, преобразуются в электрическую энергию в той же фазе, что и та же частота энергосистемы, через устройство обратной связи по энергии и возвращаются обратно в энергосистему. Тем самым достигается цель энергосбережения.
04	Параллельная работа	Два лифта осуществляют передачу данных через последовательную связь, осуществляют взаимную координацию команд вызова за пределами зала и повышают эффективность работы.
05	Групповая контрольная работа	Система группового управления может централизованно контролировать от 3 до 8 лифтов, что позволяет группе лестниц автоматически выбирать наиболее подходящий ответ, избегая повторных остановок лифтов. Лестница, сокращение времени ожидания пассажиров, повышение эффективности работы, экономия энергии.
06	Система мониторинга сообщества	Интеллектуальная система управления, которая всесторонне контролирует лифты в сообществе с помощью микрокомпьютера, который может предоставлять данные для интеллектуального управления зданием.
07	Управление пользователями IC-карты	Пассажиры могут вызывать лифт только путем считывания карты (которая разрешена владельцем лифта).
08	Второй ящик управления кабины	Облегчить работу пассажиров в кабине до этажа команды.

JOYMORE-7 Технический параметр

Номер	Спецификация	450			630			800			1050			
01	Грузоподъемность(кг)	450			630			800			1050			
02	Скорость (м/с)	1.0	1.6	1.75	1.0	1.6	1.75	1.0	1.6	1.75	1.0	1.6	1.75	
03	Система управления	Полный селективный сбор												
04	Система привода	VVVF												
05	Управление привода дверей	VVVF Управления привода дверей												
06	Лебедка	Постоянный магнит синхронный без редуктора												
07	Основная Система	CTRL80												
08	Метод связи	Последовательная связь												
09	Широкая кабина центрального открытия	Размер кабины (ширина*глубина* высота)	Нет	1100*1400*2200			1350*1400*2200			1400*1600*2200				
		Размер открывания двери (ширина* высота)	Нет	800*2100			800*2100			900*2100				
		Размер шахты (ширина* глубина)	Нет	1770*1800			1920*1800			2000*2000				
10	Глубокая кабина центрального открытия	Размер кабины (ширина*глубина* высота)	Нет	Нет			Нет			1100*2100*2200				
		Размер открывания двери (ширина* высота)	Нет	Нет			Нет			800*2100				
		Размер шахты (ширина* глубина)	Нет	Нет			Нет			1800*2500				
11	Кабина бокового открытия	Размер кабины (ширина*глубина* высота)	1000*1200*2200			1100*1400*2200			1350*1400*2200			1100*2100*2200		
		Размер открывания двери (ширина* высота)	800*2100			800*2100			900*2100			900*2100		
		Размер шахты (ширина* глубина)	1570*1600			1670*1800			1920*1800			1700*2500		
12	Высота подъема (м)	≤45	≤75	≤45	≤75	≤45	≤75	≤45	≤75	≤45	≤75			
13	Место лебедки	В машинном помещении												
14	Высота верхней (мм)	3500	3700	3500	3700	3500	3700	3500	3700	3500	3700			
15	Прямо́к (мм)	1120	1230	1120	1230	1120	1230	1120	1230	1120	1230			
16	Требования к главной питанию и минимальной проводки	380V, 50HZ 3-фазное. 5 проводов, нулевая линия отрыва от провода заземления, подробности смотрите в таблице параметров лифта. «Строительный чертеж шахты лифта»												
		3*6mm ² +2*6mm ²	3*10mm ² +2*6mm ²			3*6mm ² +2*6mm ²			3*10mm ² +2*6mm ²			3*6mm ² +2*6mm ²		

Примечание: 1. Глубокая кабина применит к предполагаемому использованию лифта.
2. Выберите разный потолок, может привести к изменению высоты кабине.

Вертикальный план шахты центрального открытия

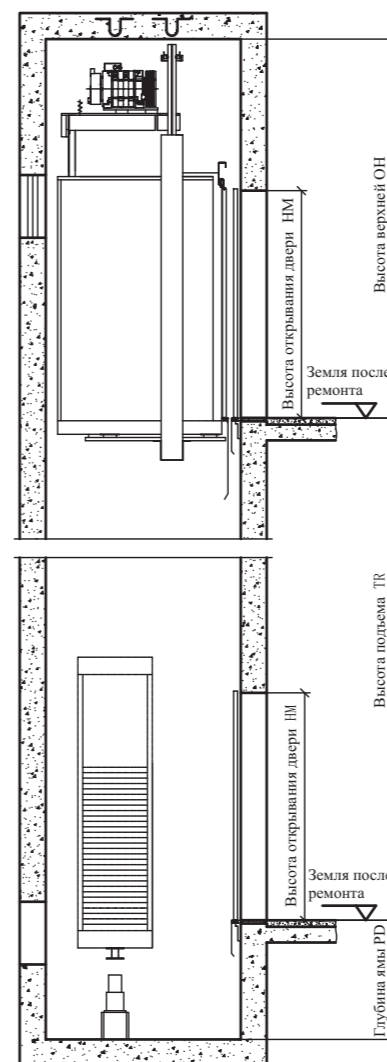

Вертикальный план шахты бокового открытия

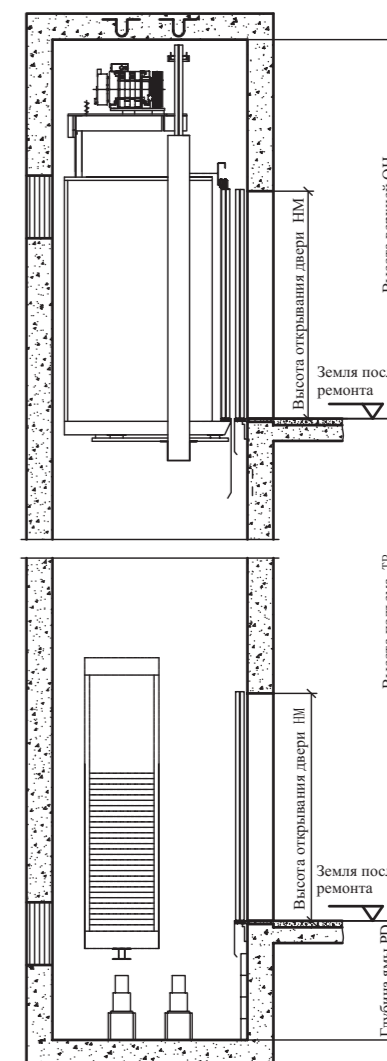

План шахты центрального открытия

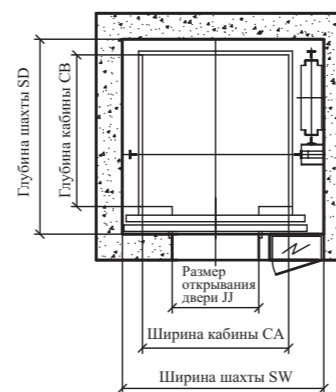

План шахты бокового открытия

